

<https://zavodjbi.com/>

ТИПОВЫЕ КОНСТРУКЦИИ, ИЗДЕЛИЯ И УЗЛЫ ЗДАНИЙ И СООРУЖЕНИЙ

СЕРИЯ 3.300.9-2

**МАЛЫЕ ФОРМЫ АРХИТЕКТУРЫ И ЭЛЕМЕНТЫ БЛАГОУСТРОЙСТВА
ДЛЯ IV КЛИМАТИЧЕСКОГО РАЙОНА**

ВЫПУСК 0

МАТЕРИАЛЫ ДЛЯ ПРОЕКТИРОВАНИЯ

РАЗРАБОТАНЫ
Таш 8НИИЭП

ГЛАВНЫЙ ИНЖЕНЕР ИНСТИТУТА  МУХАМЕДШИН Л. А.
ГЛАВНЫЙ ИНЖЕНЕР ПРОЕКТА  ГИЛЬМАН Я. С.

<https://zavodjbi.com/>

УТВЕРЖДЕНЫ И ВВЕДЕНЫ В
ДЕЙСТВИЕ С 01.06.85
ГОСГРАЖДАНСТРОЕМ
ПРИКАЗ ОТ 24.05.85 N 164

1 Общие сведения

1.1 Серия 3.300.9-2 содержит проектную документацию на типовые конструкции и изделия для строительства сооружений малых форм архитектуры и элементов благоустройства в IV климатическом районе.

1.2 Данная работа выполнена на основании задания, утвержденного Госгаражданстроем 26 февраля 1985г.

1.3 В настоящем выпуске приведены материалы для проектирования, которые содержат номенклатуру изделий, эскизы сооружений малых форм архитектуры и элементов благоустройства и марки применяемых в них изделий.

Эти данные дают возможность выбора, в зависимости от конкретных требований, необходимых типов элементов для создания малых форм архитектуры и элементов благоустройства.

1.4 В качестве материалов для типовых изделий принят металл, дерево и сборный железобетон.

2. Область применения изделий.

2.1 Изделия заводской готовности применяются для сборки, в условиях строительной площадки, сооружений малых форм архитектуры и элементов благоустройства комплексных площадок - скверов, предназначенных для создания условий отдыха и общения жителей в жилых образованиях.

Малые формы архитектуры и элементы благоустройства разработаны в типовых проектных решениях №310-4-03.84, 310-4-04.84, 310-4-05.84, 310-4-06.84, 310-9-05.84, 310-4-07.84, 310-4-08.84.

2.2. Изделия применяются в районах:





- с расчетной зимней температурой наружного воздуха до минус 25°С;
- с обычными геологическими условиями строительства;
- с сухой зоной влажности;
- с весом снегового покрова - 50 кгс/м²;
- со скоростным напором ветра - 45 кгс/м²;
- сейсмичностью 7-9 баллов

И.контр.	Левин	И.Л.			3.300.9-2.0-00.00.00ПЗ			
Нач.АП	Турсунбаева	Турсунбаева			Пояснительная записка.	Статус	Лист	Листов
Гип	Тильман	Тильман				Р	1	
Разраб	Шмаков	Шмаков				ТашЗНИИЭП		
	Тильман	Тильман				Ташкент		

Обозначение	Эскиз	Марка	Габаритные размеры, мм				Масса, кг
			ℓ	ℓ	h	a	
3.300.9-2.1-06.00.00		UM-7	3070	50	50	150	7,76
3.300.9-2.1-06.00.00-01		UM-8	2680				6,80
3.300.9-2.1-06.00.00-02		UM-9	2440				6,20
3.300.9-2.1-06.00.00-03		UM-10	2380				6,05
3.300.9-2.1-06.00.00-04		UM-11	2520				6,40
3.300.9-2.1-06.00.00-05		UM-12	2830				7,19
3.300.9-2.1-07.00.00		UM-13	2500	60	2500	—	43,7
3.300.9-2.1-08.00.00		UM-14	2200	60	2200	—	32,45
3.300.9-2.1-09.00.00		UM-15	1500	60	1500	—	20,88
3.300.9-2.1-10.00.00		UM-16	1280	60	110	—	6,01
3.300.9-2.1-10.00.00-01		UM-17	1280	60	160	—	6,61
3.300.9-2.1-11.00.00		UM-18	998	60	110	—	4,63

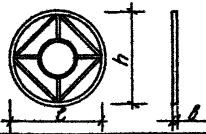
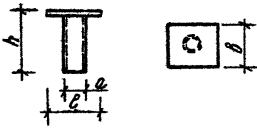
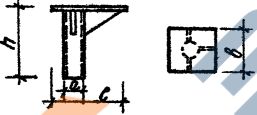
3.300.9-2.0-00.00.00HM Лист 2

20744-01 6





Обозначение	Эскиз	Марка	Габаритные размеры, мм				Масса, кг
			С	В	h	а	
3.300.9-2.1-16.00.00		UM-24	500	12	500		1,60
3.300.9-2.1-17.00.00		UM-25	100	100	2700	63,5	16,12
3.300.9-2.1-17.00.00-01		UM-26	100	100	3000	63,5	17,93
3.300.9-2.1-17.00.00-02		UM-27	150	150	3000	102	22,67
3.300.9-2.1-17.00.00-03		UM-28	100	100	2800	63,5	16,76
3.300.9-2.1-17.00.00-04		UM-29	125	100	3000	63,5	18,01
3.300.9-2.1-18.00.00		UM-30	250	300	3000	63,5	23,91
3.300.9-2.1-19.00.00		UM-31	175	280	3000	63,5	19,58
3.300.9-2.1-20.00.00		UM-32	545	545	3000	63,5	20,15
3.300.9-2.1-21.00.00		UM-33	3400	63	63	—	19,45

Обозначение	Эскиз	Марка	Габаритные размеры, мм				Масса, кг
			С	В	h	a	
3.300.9-2.1-22.00.00		UM-34	3000	63.5	63.5	-	17,61
3.300.9-2.1-22.00.00-01		UM-35	3600				21,13
3.300.9-2.1-22.00.00-02		UM-36	2000				11,74
3.300.9-2.1-23.00.00		UM-37	320	50	250	70	3,20
3.300.9-2.1-24.00.00		UM-38	3226	163.5	63.5	269	21,48
3.300.9-2.1-24.00.00-01		UM-39	2998				500
3.300.9-2.1-25.00.00		UM-40	3060	163.5	63.5	52.5	18,29
3.300.9-2.1-25.00.00-01		UM-41	2060				12,32
3.300.9-2.1-25.00.00-02		UM-42	4060				24,24
3.300.9-2.1-26.00.00		UM-43	3032	96.3	63.5	542	18,12
3.300.9-2.1-26.00.00-01		UM-44	3000				510
3.300.9-2.1-27.00.00		UM-45	3000	96.3	63.5	510	18,03
3.300.9-2.1-27.00.00-01		UM-46	3000				18,03
3.300.9-2.1-28.00.00		UM-47	4200	63.5	1200	500	32,16
3.300.9-2.1-28.00.00-01		UM-48					32,16
3.300.9-2.1-28.00.00-02		UM-49					32,76
3.300.9-2.1-28.00.00-03		UM-50					32,76
3.300.9-2.1-28.00.00-04		UM-51					33,36

Обозначение	Эскиз	Марка	Габаритные размеры, мм				Масса, кг
			ϕ	б	h	a	
3.300.9-2.1-29.00.00		УМ-52	744	744	154	129	5,80
3.300.9-2.1-30.00.00		УМ-53	2000	100	2000	—	2,28
3.300.9-2.1-31.00.00		УМ-54	880	635	3300	820	49,42
3.300.9-2.1-32.00.00		УМ-55	1200	635	3300	800	76,30
3.300.9-2.1-33.00.00		УМ-56	720	30	900	200	8,46

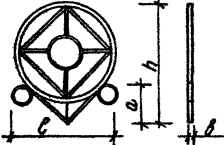
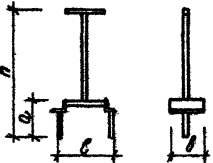
3.300.9-2.0-00.00.00НИ

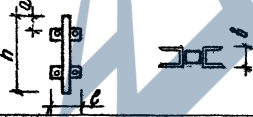
лист
6

Обозначение	Эскиз	Марка	Габаритные размеры, мм				Масса, кг
			с	б	h	а	
3.300.9-2.1-34.00.00		UM-57	720	30	900	200	6,98
3.300.9-2.1-35.00.00		UM-58	350	200	1050	340	6,53
3.300.9-2.1-36.00.00		UM-59	330	30	670	—	2,17
3.300.9-2.1-37.00.00		UM-60	980	30	80	123	2,32
3.300.9-2.1-38.00.00		UM-61	120	50	650	50	2,52
3.300.9-2.1-39.00.00		UM-62	1500	80	1930	1190	42,85









Обозначение	Эскиз	Марка	Габаритные размеры, мм				Масса, кг
			с	в	h	а	
3.300.9-2.1-40.00.00		UM-63	1200	70	2200	800	24,30
3.300.9-2.1-41.00.00		UM-64	1600	80	2200	600	59,6
3.300.9-2.1-42.00.00		UM-65	2000	250	1800	1000	34,52
3.300.9-2.1-43.00.00		UM-66	1000	60	1900	1600	27,95
3.300.9-2.1-44.00.00		UM-67	900	70	2300	370	24,16
3.300.9-2.1-45.00.00		UM-68	1056	150	2225	300	76,10

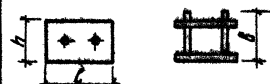
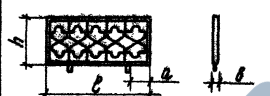





3.300.9-2.0-00.00.00.00.00.00

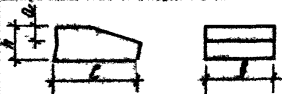

Лист

8

20744-01 12

Обозначение	Эскиз	Модель	Габаритные размеры, мм				Масса, кг
			б	в	h	а	
3.300.9-2.1-46.00.00		UM-69	350	350	720	160	6,99
3.300.9-2.1-47.00.00		UM-70	100	88	60	—	0,44
3.300.9-2.1-48.00.00		UM-71	1140	40	810	240	27,22
3.300.9-2.1-49.00.00		UM-72	100	100	206	25	0,71
3.300.9-2.1-49.00.00-01		UM-73	100	150	206	25	1,38
3.300.9-2.1-50.00.00		UM-74	300	200	76	150	8,72
3.300.9-2.1-50.00.00-01		UM-75	300	200	76	150	8,72
3.300.9-2.1-50.00.00-02		UM-76	300	200	76	150	8,72
3.300.9-2.1-51.00.00		UM-77	150	100	84	75	0,87
3.300.9-2.1-52.00.00		UM-78	350	75	64	275	4,64
3.300.9-2.1-52.00.00-01		UM-79	290	50	64	240	3,60

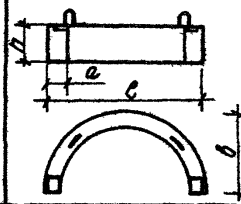
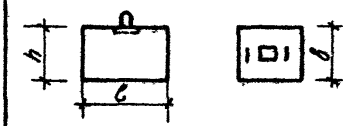
Обозначение	Эскиз	Марка	Габаритные размеры, мм				Масса, кг
			С	В	h	d	
3.300.9-2.1-53.00.00		УМ-80	150	150	70	40	0,462
3.300.9-2.1-54.00.00		УМ-81	244	50	236	—	6,01
3.300.9-2.1-54.00.00-01		УМ-82	104	—	142	—	1,63
3.300.9-2.1-55.00.00		УМ-83	57	57	35	7	0,19
3.300.9-2.1-56.00.00		УМ-84	1490	40	600	745	5,63
3.300.9-2.1-56.00.00		УМ-85	1490	40	600	745	6,72
3.300.9-2.1-57.00.01		УМ-86	3095	40	600	100	
<i>Самостоятельные изделия.</i>							
3.300.9-2.1-58.00.00		ПК-1 ПК-2					

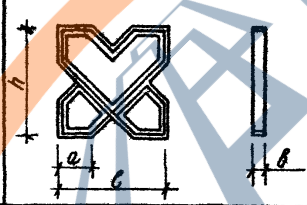
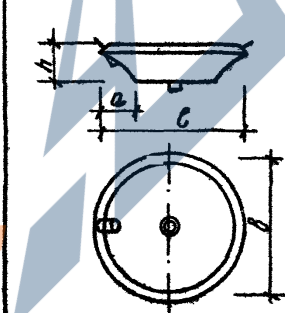

Обозначение	Эскиз	Марка	Габаритные размеры, мм				Масса, кг
			ℓ	ℓ	h	a	
3.300.9-2.1-59.00.00		ПК-3	280	140	650	40	22
3.300.9-2.1-60.00.00		φ-1	400	400	300	—	96
3.300.9-2.1-60.00.00-01		φ-2	200	400	300	—	32
3.300.9-2.1-61.00.00		30-1	780	300	780	240	180
3.300.9-2.1-62.00.00		64-1	1330	1330	260	270	242

3.300.9-2.0-00.00.00HH

11

Обозначение	Эскиз	Марка	Габаритные размеры, мм				Масса, кг
			e	b	h	a	
З 300.9-2.1-63.00.00		Б4-2	630	630	250	270	70,0
З 300.9-2.1-64.00.00		Б4-3	730	730	400	240	94,6
З 300.9-2.1-65.00.00		Б4-4	930	930	600	340	173,6
З 300.9-2.1-66.00.00		Б4-5	1290	1290	420	250	374,0

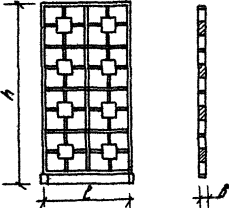
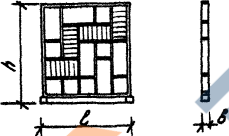
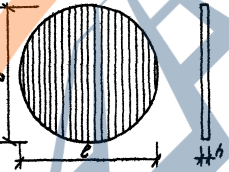
Обозначение	Эскиз	марка	габаритные размеры, мм				Масса кг
			с	б	h	а	
<i>Деревянные изделия</i>							
З 300.9-2.1- 67.00.00		УД-1	4000	4000	100	-	190,88
З 300.9-2.1- 68.00.00		УД-2	3600	3600	100	-	178,8
З 300.9-2.1- 69.00.00		УД-3	5000	3000	100	-	180,18

Обозначение	Эскиз	Марка	Габаритные размеры, мм				масса, кг
			л	в	h	а	
3.300.9-2.1-70.00.00		УД-4	1050	80	2275	-	40,44
3.300.9-2.1-71.00.00		УД-5	1000	80	1280	-	27,17
3.300.9-2.1-72.00.00		УД-6	2000	2000	50	-	83,04
3.300.9-2.1-73.00.00		УД-7	1400	25	1400	-	24,08

Обозначение	Эскиз	Марка	Габаритные размеры, мм				масса, кг
			e	b	h	a	
З 300.9-21-74.00.00		УД-8	700	25	700	-	2,42
З 300.9-21-75.00.00		УД-9	700	25	700	-	2,31
З 300.9-21-76.00.00		УД-10	1075	49	1075	-	11,72
З 300.9-21-77.00.00		УД-11	424	250	424	-	3,49
З 300.9-21-78.00.00		УД-12	2040	300	424	-	13,85
З 300.9-21-79.00.00		УД-13	1422	300	424	-	9,49

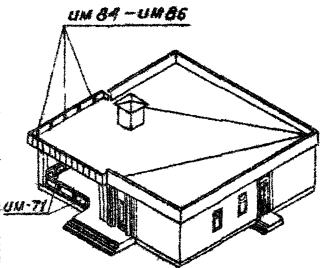
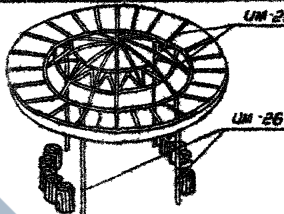
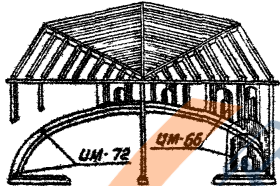
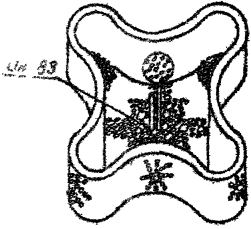
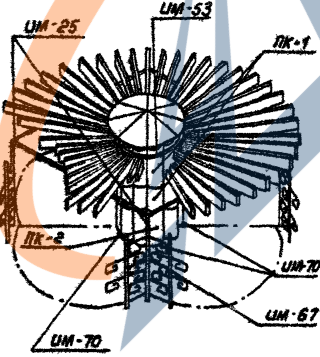
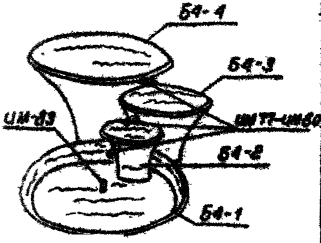
№ п/п	Наименование	Эскиз сооружения и марка применяемого изделия	Примечание	№ п/п	Наименование	Эскиз сооружения и марка применяемого изделия	Примечание
1	Хозяйственный павильон			4	Тип II		18
2	Беседки теневые и декоративные Тип I			5	Декоративные фонтаны Тип I		
3	Тип II			6	Тип II		

Указанные сооружения разработаны в типовых проектных решениях см. в. 2.1 док. 00.00.0013

И.контр. Левин		3.300.9-2.0 - 00.00.0013	
Исполн. Пурсинаева	Провер. [Signature]	Перечень сооружений и работ применяемых в этих изделиях	Статус: [] [] []
Т.А.П. Левин	И. [Signature]		Р [] [] []
Т.А.П. Шмаков	И. [Signature]		Ташкент-31
Т.А.П. Гильман	И. [Signature]		с. Ташкент
Разраб. Рабинович	И. [Signature]		

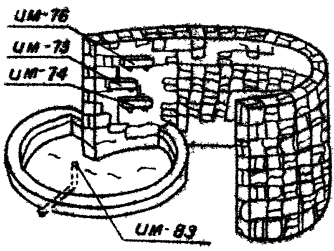
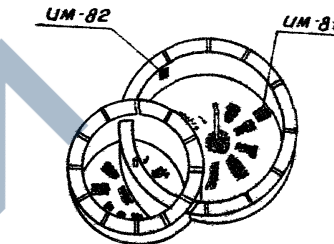
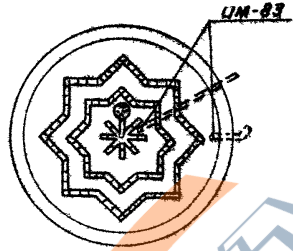
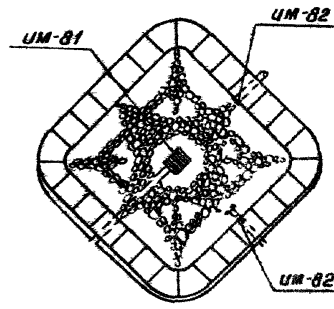
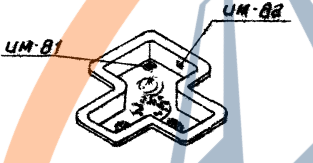
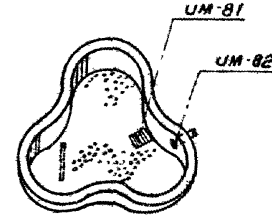
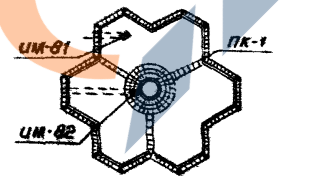

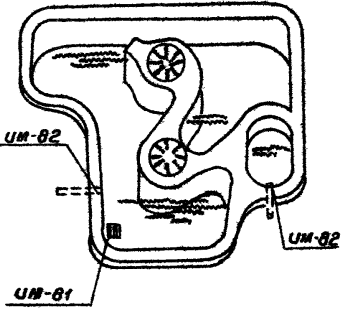
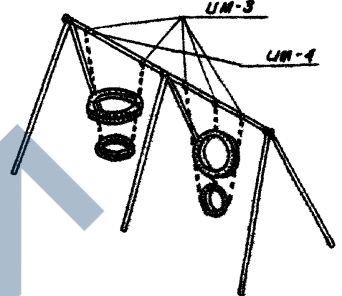
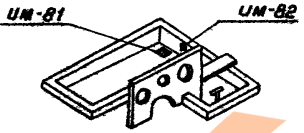
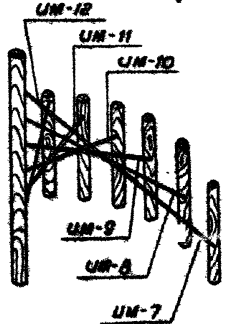
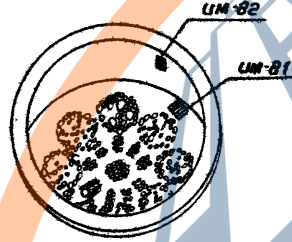
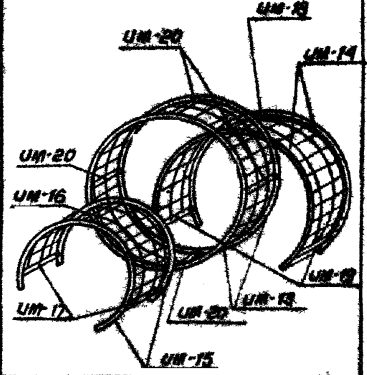
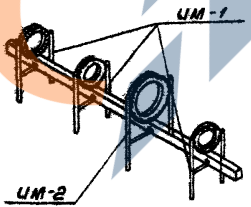
№№ п/п	Наименование	Эскиз сооружения и марка применяемого изделия	Примечание	№№ п/п	Наименование	Эскиз сооружения и марка применяемого изделия	Примечание
7	Декоративные фонтаны Тип III			11	Тип III		
8	Тип IV			12	Тип IX		
9	Декоративные бассейны Тип I			13	Плескательные бассейны Тип I		
10	Тип II						

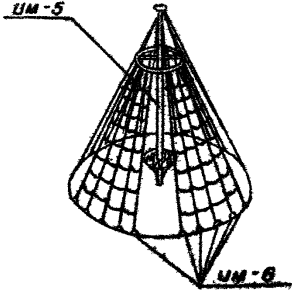
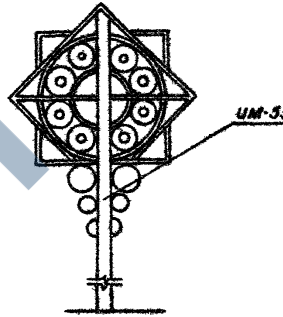
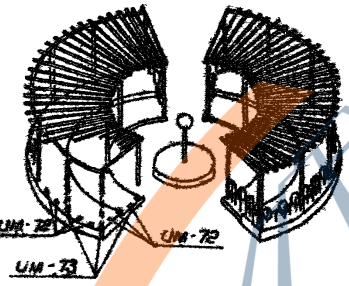
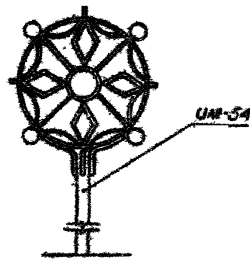
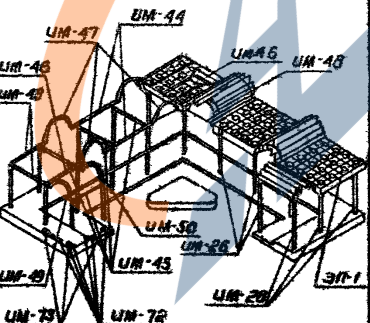
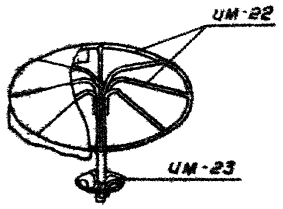
№№ п/п	Наименование	Эскиз сооружения и марка применяемого изделия	Примечание	№№ п/п	Наименование	Эскиз сооружения и марка применяемого изделия	Примечание
14	Плясательные бассейны Тип II			18	Тип III		
15	Тип III			19	Тип IV		
16	Тип IV			20	Тип V		
17	Лазательные устройства Тип I						

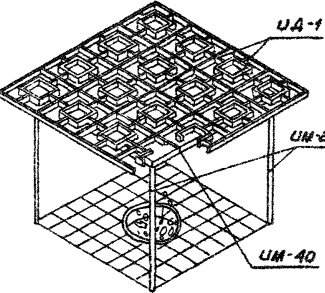
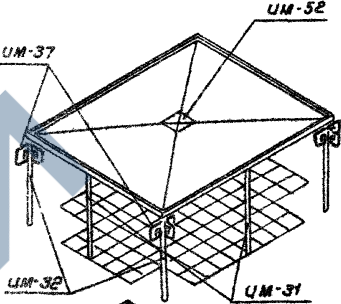
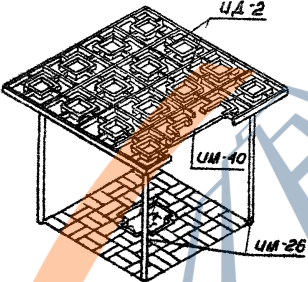
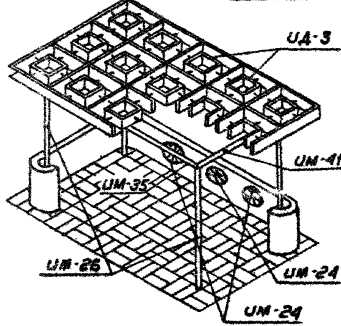
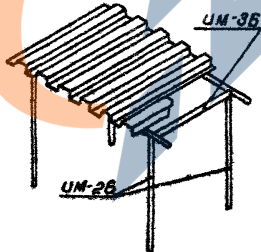
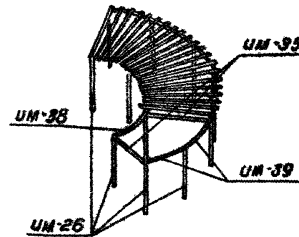
№ п/п	Наименование	Эскиз сооружения и марка применяемого изделия	Примечание	№ п/п	Наименование	Эскиз сооружения и марка применяемого изделия	Примечание
21	Лазательные устройства Тип II			24	Вход декоративный Тип I		
22	Веранды для проведения торжеств (с эстрадами) Тип I			25	Тип II		
23	Тип II			26	Теневые навесы Тип I		

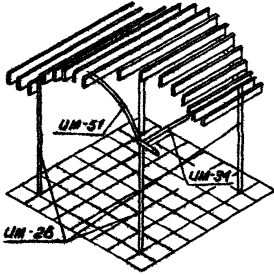
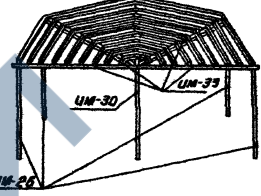
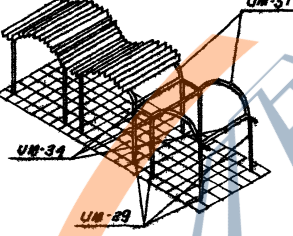
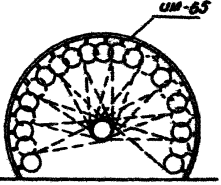
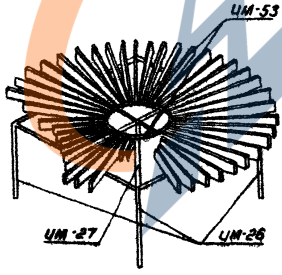
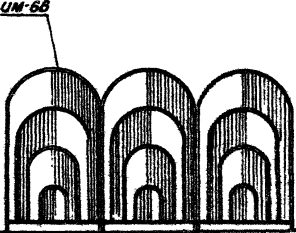
№ п/п	Наименование	Эскиз сооружения и марка применяемого изделия	Примечание	№ п/п	Наименование	Эскиз сооружения и марка применяемого изделия	Примечание
27	Теневые навесы Тип II			30	Тип I		
28	Тип III			31	Тип VI		
29	Тип IV			32	Перголы Тип I		

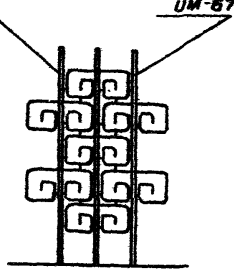
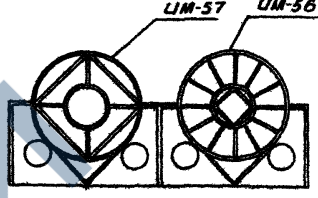
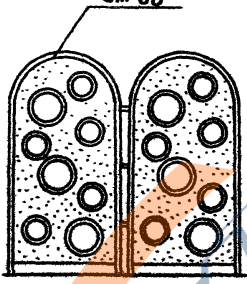
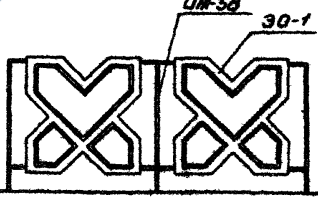
ИИ п/п	Наименование	Эскиз сооружения и марка применяемого изделия	Примечание	ИИ п/п	Наименование	Эскиз сооружения и марка применяемого изделия	Примечание
33	Переалы Тип II			36	Тип V		
34	Тип III			37	Тип I		
35	Тип IV			38	Тип II		

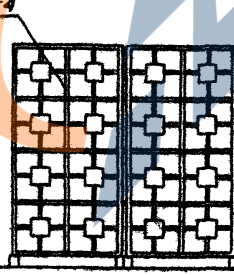
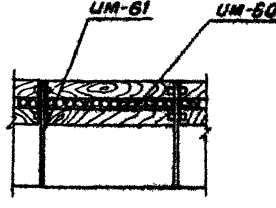
ИИ п/п	Наименование	Эскиз сооружения и марка применяемого изделия	Примечание	ИИ п/п	Наименование	Эскиз сооружений и марка применяемого изделия	Примечание
39	Стенки для вертикального озеленения Тип IV	 <p>IM-67</p>		43	Ограждение Тип I	 <p>IM-57 IM-56</p>	
40	Стенки декоративные, отдельные Тип I	 <p>IM-68</p>		44	Тип II	 <p>IM-58 30-1</p>	
41	Тип II	 <p>UA-5</p>		45	Тип III	 <p>IM-59</p>	
42	Тип II	 <p>UA-4</p>		46	Тип IV	 <p>IM-61 IM-60</p>	

3.300.9-2.0 - 00.00.00.Д

Лист

7

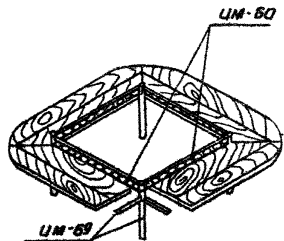
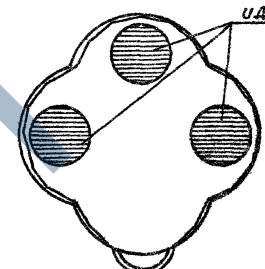
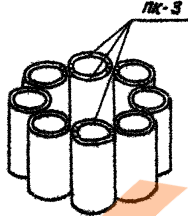
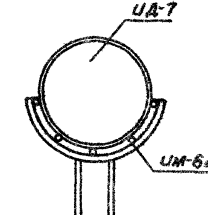
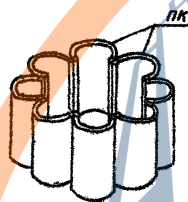
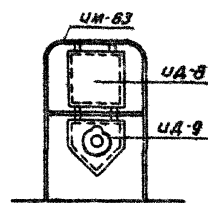
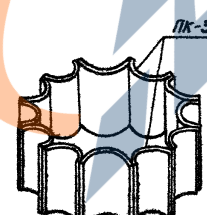
№ п/п	Наименование	Эскиз сооружения и марка применяемого изделия	Примечание	№ п/п	Наименование	Эскиз сооружения и марка применяемого изделия	Примечание
47	Ограничитель древесно-кустарниковых групп Тип III			51	Сучья Тип II		2.5
48	Декоративные устройства для посадки цветов Тип I			52	Стенды наглядной аэрации Тип III		
49	Тип II			53	Тип I		
50	Тип III						

3.300.9-2.0-00.00.00Д

Лист

6

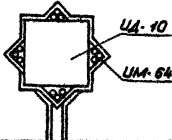
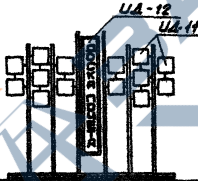
№ п/п	Наименование	Эскиз сооружения и марка примененного изделия	Примечание
54.	Стенды наглядной світлаци тип I		
55.	Доска почета тип I		
56.	тип II	